

SYSTEMY
SKLEPOWE
PERFOLINE I PERFOTUBE
ramiona i półki

RAMIĘ KRÓTKIE

kod produktu: R2-08P970



RAMIĘ KRÓTKIE, DŁ. 970MM, 600MM LUB 1240MM

WYMIARY [mm]	dł. 970, 600 lub 1240
DOSTĘPNA KOLORYSTYKA	chrom galwaniczny czarny, biały, szary (chrom+klar) na zamówienie inne kolory z palety RAL
ZASTOSOWANY MATERIAŁ	owal 30x15mm

SPECYFIKACJA TECHNICZNA

WIDOK

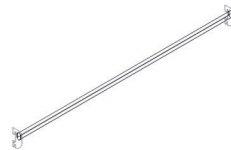

WIDOK BOK

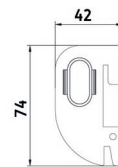

WIDOK FRONT

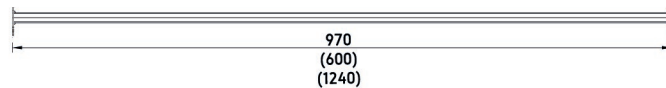

PROPOZYCJE ZASTOSOWANIA AKCESORIA

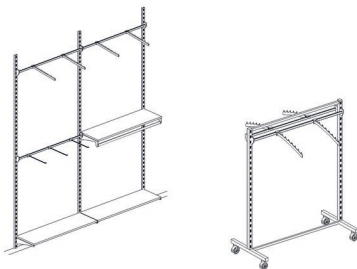

RAMIĘ ŚREDNIE

kod produktu: R2-04P970



RAMIĘ ŚREDNIE, DŁ. 970MM, 600MM LUB 1240MM

WYMIARY [mm]	dł. 970, 600 lub 1240
DOSTĘPNA KOLORYSTYKA	chrom galwaniczny czarny, biały, szary (chrom+klar) na zamówienie inne kolory z palety RAL
ZASTOSOWANY MATERIAŁ	owal 30x15mm

SPECYFIKACJA TECHNICZNA

WIDOK



WIDOK BOK

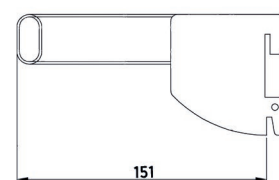

RZUT

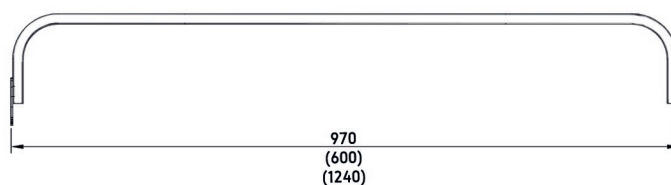

PROPOZYCJE ZASTOSOWANIA AKCESORIA

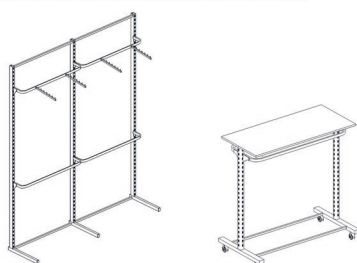

RAMIĘ DŁUGIE

kod produktu: R2-09P970



RAMIĘ DŁUGIE, DŁ.970MM , 600MM lub 1240MM

WYMIARY [mm]	dł.970, 600 lub 1240
DOSTĘPNA KOLORYSTYKA	chrom galwaniczny czarny biały, szary (chrom+klar) na zamówienie inne kolory z palety
ZASTOSOWANY MATERIAŁ	owal 30x15mm

SPECYFIKACJA TECHNICZNA

WIDOK



WIDOK BOK

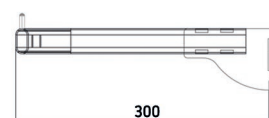

RZUT

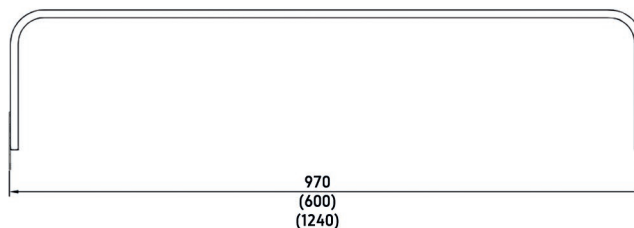

PROPOZYCJE ZASTOSOWANIA AKCESORIA

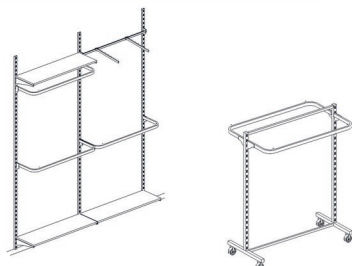

RAMIĘ GIĘTE

kod produktu: R2-10P970



RAMIĘ GIĘTE, DŁ.970MM

WYMIARY [mm]	dł.970
DOSTĘPNA KOLORYSTYKA	chrom galwaniczny czarny, biały, szary (chrom+klar) na zamówienie inne kolory z palety
ZASTOSOWANY MATERIAŁ	owal 30x15mm

SPECYFIKACJA TECHNICZNA

WIDOK

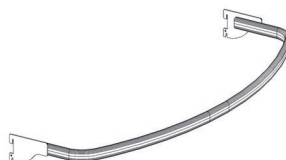

WIDOK BOK

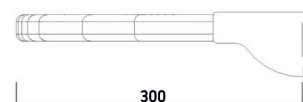

RZUT

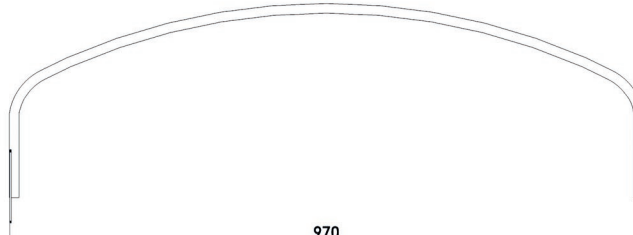

PROPOZYCJE ZASTOSOWANIA AKCESORIA



RAMIĘ WAŻ LEWY (NA PRAWĄ STRONĘ SKLEPU)

kod produktu: R2-12PP970



RAMIĘ WAŻ LEWY (NA PRAWĄ STRONĘ SKLEPU), DŁ. 970MM

WYMIARY [mm]	dł. 970
DOSTĘPNA KOLORYSTYKA	chrom galwaniczny czarny, biały, szary (chrom+klar) na zamówienie inne kolory z palety
ZASTOSOWANY MATERIAŁ	owal 30x15mm

SPECYFIKACJA TECHNICZNA

PROPOZYCJE ZASTOSOWANIA AKCESORIA

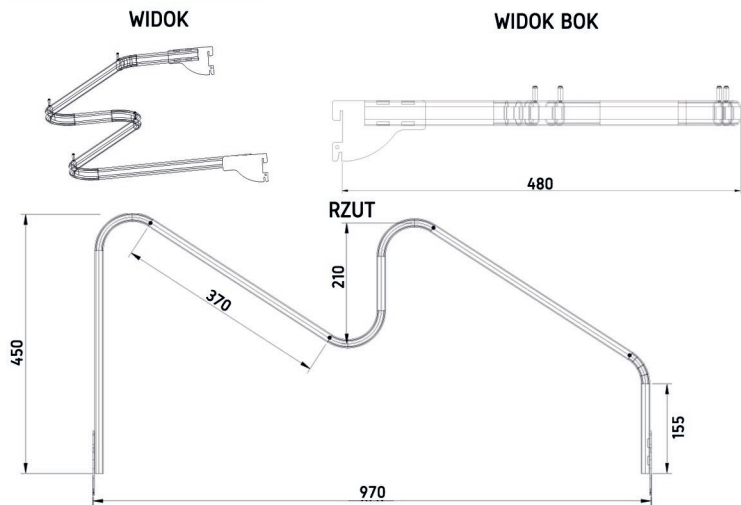
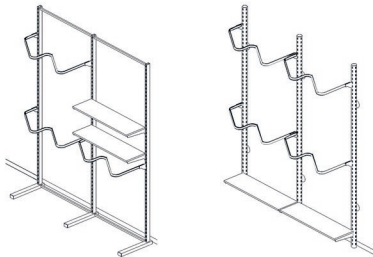

RAMIĘ WAŻ PRAWY (NA LEWĄ STRONĘ SKLEPU)

kod produktu: R2-12PL970



RAMIĘ WAŻ PRAWY (NA LEWĄ STRONĘ SKLEPU), DŁ. 970MM

WYMIARY [mm]	dł. 970
DOSTĘPNA KOLORYSTYKA	chrom galwaniczny czarny, biały, szary (chrom+klar) na zamówienie inne kolory z palety
ZASTOSOWANY MATERIAŁ	owal 30x15mm

SPECYFIKACJA TECHNICZNA

PROPOZYCJE ZASTOSOWANIA AKCESORIA

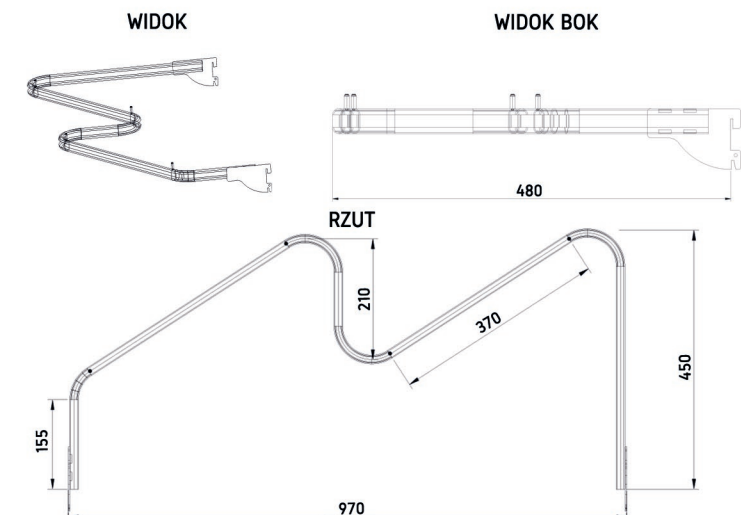
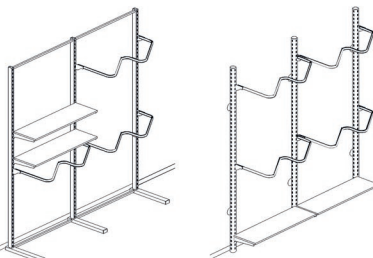

RAMIĘ BŁYSKAWICA PRAWA

kod produktu: R2-12PP970



RAMIĘ BŁYSKAWICA PRAWA, DŁ. 970MM

WYMIARY [mm]	dł. 970
DOSTĘPNA KOLORYSTYKA	chrom galwaniczny czarny, biały, szary (chrom+klar) na zamówienie inne kolory z palety RAL
ZASTOSOWANY MATERIAŁ	owal 30x15mm

SPECYFIKACJA TECHNICZNA

WIDOK

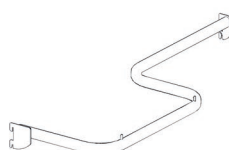

WIDOK BOK

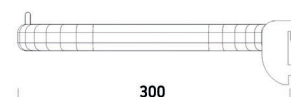

RZUT



PROPOZYCJE ZASTOSOWANIA AKCESORIA

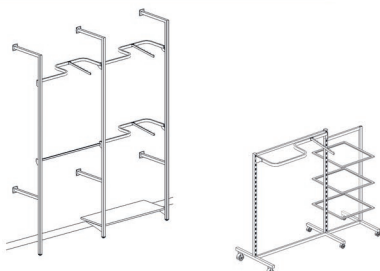

RAMIĘ BŁYSKAWICA LEWA

kod produktu: R2-12PL970



RAMIĘ BŁYSKAWICA LEWA, DŁ. 970MM

WYMIARY [mm]	dł. 970
DOSTĘPNA KOLORYSTYKA	chrom galwaniczny czarny, biały, szary (chrom+klar) na zamówienie inne kolory z palety RAL
ZASTOSOWANY MATERIAŁ	owal 30x15mm

SPECYFIKACJA TECHNICZNA

WIDOK

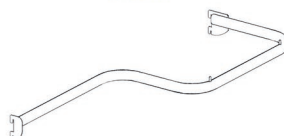

WIDOK BOK

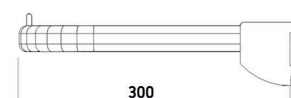

RZUT

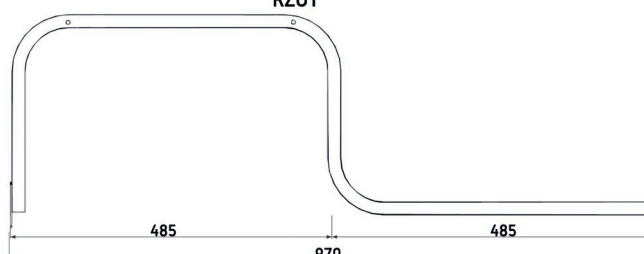

PROPOZYCJE ZASTOSOWANIA AKCESORIA

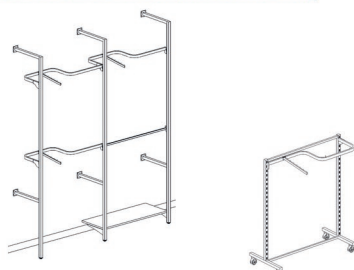

PÓŁKA Z PŁYTY

kod produktu: R-20F975400



PÓŁKA Z PŁYTY

WYMIARY [mm] 975X400 lub 605x400*

DOSTĘPNA KOLORYSTYKA czarny, biały, szary
na zamówienie inne dekory dostępne
w katalogach Egger oraz Kronospan

ZASTOSOWANY MATERIAŁ płyta gr.18mm lub 36mm

*możliwość docięcia półki na dowolny wymiar

SPECYFIKACJA TECHNICZNA

WIDOK

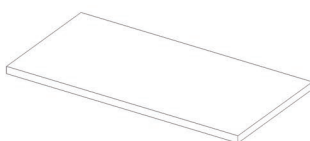

WIDOK BOK

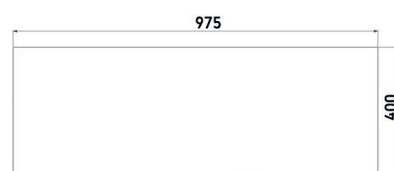

PROPOZYCJE ZASTOSOWANIA AKCESORIA

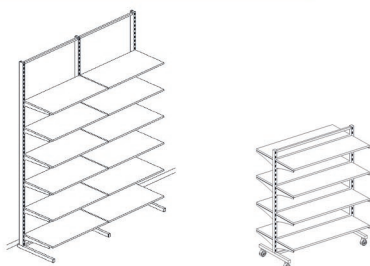

PÓŁKA SZKLANA

kod produktu: XX-XXX



PÓŁKA SZKLANA

WYMIARY [mm] 975X400 lub 605x400*

DOSTĘPNA KOLORYSTYKA szkło przezroczyste optiwhite
lacobel czarny, szary, biały
na zamówienie również inne kolory

ZASTOSOWANY MATERIAŁ szkło hartowane gr. 4-8mm

SPECYFIKACJA TECHNICZNA

WIDOK

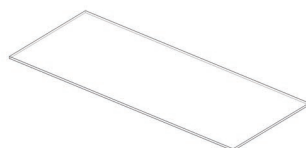

WIDOK BOK

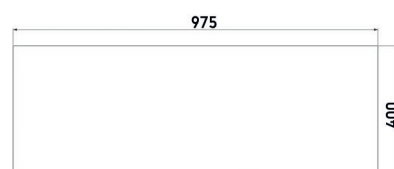

PROPOZYCJE ZASTOSOWANIA AKCESORIA

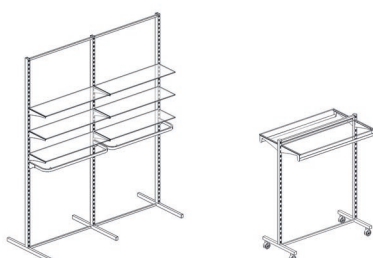

WSPORNIK PÓŁKI (KPL)

kod produktu: F2-43P



WSPORNIK PÓŁKI (KPL)

WYMIARY [mm]	dł. 180/250/300/400
DOSTĘPNA KOLORYSTYKA	czarny, biały, szary (chrom+klar) na zamówienie inne kolory z palety RAL
ZASTOSOWANY MATERIAŁ	blacha 2,0-2,5mm

SPECYFIKACJA TECHNICZNA

WIDOK



WIDOK BOK

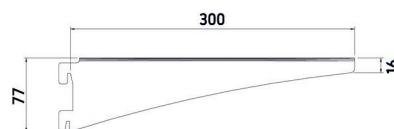

RZUT

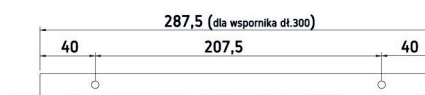

PROPOZYCJE ZASTOSOWANIA AKCESORIA

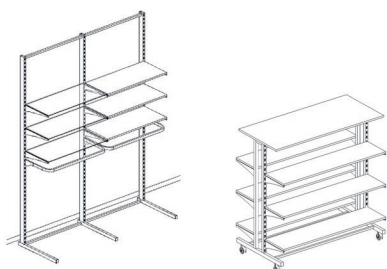

WSPORNIK WZMOCNIONY

kod produktu: R2-25P



WSPORNIK WZMOCNIONY, 970x300MM

WYMIARY [mm]	970x180/250/300/400
DOSTĘPNA KOLORYSTYKA	czarny, biały, szary (chrom+klar) na zamówienie inne kolory z palety
ZASTOSOWANY MATERIAŁ	blacha 2,0-2,5mm owal 30x15mm

SPECYFIKACJA TECHNICZNA

WIDOK



WIDOK BOK

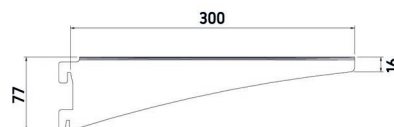

WIDOK FRONT

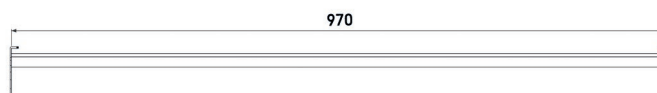

PROPOZYCJE ZASTOSOWANIA AKCESORIA

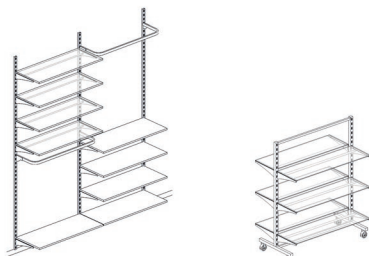

WSPORNIK BOCZNY PÓŁKI Z PŁYTY

kod produktu: R2-14P



WSPORNIK BOCZNY PÓŁKI Z PŁYTY GR.18MM LUB 36MM, DŁ.300/350/400MM

WYMIARY [mm]	dł. 300/350/400
DOSTĘPNA KOLORYSTYKA	chrom galwaniczny czarny, biały, szary (chrom+klar) na zamówienie inne kolory z palety RAL
ZASTOSOWANY MATERIAŁ	blacha 2,5mm

SPECYFIKACJA TECHNICZNA

WIDOK

WIDOK BOK

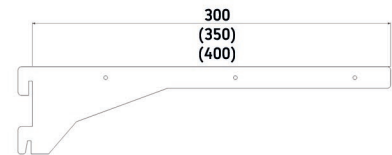
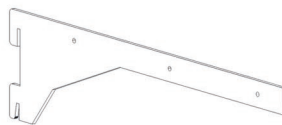

PROPOZYCJE ZASTOSOWANIA AKCESORIA

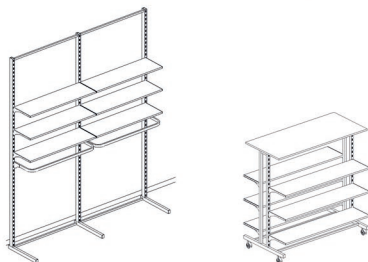

RAMIĘ DŁUGIE POD PÓŁKĘ

kod produktu: R2-45P970



RAMIĘ DŁUGIE POD PÓŁKĘ, DŁ.970MM lub 600MM

WYMIARY [mm]	dł.970 lub 600
DOSTĘPNA KOLORYSTYKA	chrom galwaniczny czarny, biały, szary (chrom+klar) na zamówienie inne kolory z palety RAL
ZASTOSOWANY MATERIAŁ	blacha 2,5mm rura Ø25mm

SPECYFIKACJA TECHNICZNA

WIDOK

WIDOK BOK

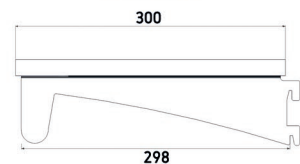

WIDOK FRONT

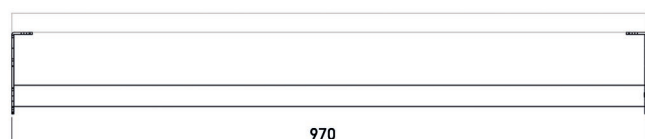

PROPOZYCJE ZASTOSOWANIA AKCESORIA

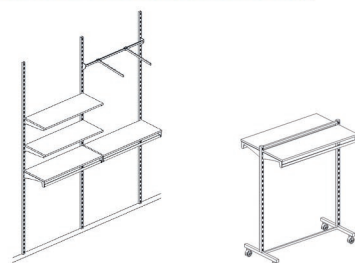

RAMIĘ NA CZAPKI

kod produktu: R2-17P970



RAMIĘ NA CZAPKI, DŁ. 970MM

WYMIARY [mm]	dł. 970
DOSTĘPNA KOLORYSTYKA	chrom galwaniczny czarny, biały, szary (chrom+klar) na zamówienie inne kolory z palety RAL
ZASTOSOWANY MATERIAŁ	blacha 2,5mm druz $\varnothing 6$ mm

PROPOZYCJE ZASTOSOWANIA AKCESORIA

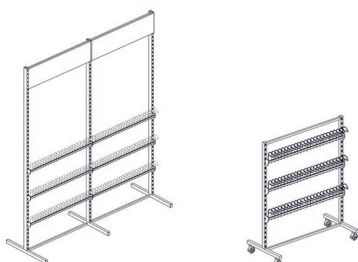

SPECYFIKACJA TECHNICZNA

WIDOK

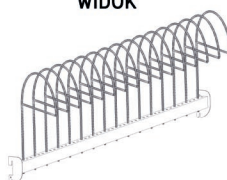

WIDOK BOK



RZUT



RAMIĘ NA KOSZULE W PERFORACJĘ

kod produktu: R5-12P970



RAMIĘ NA KOSZULE W PERFORACJĘ, DŁ. 970MM

WYMIARY [mm]	dł. 970
DOSTĘPNA KOLORYSTYKA	chrom galwaniczny czarny, biały, szary (chrom+klar) na zamówienie inne kolory z palety RAL
ZASTOSOWANY MATERIAŁ	blacha 2,5mm druzy $\varnothing 5$ mm, $\varnothing 4$ mm i $\varnothing 3$ mm

PROPOZYCJE ZASTOSOWANIA AKCESORIA

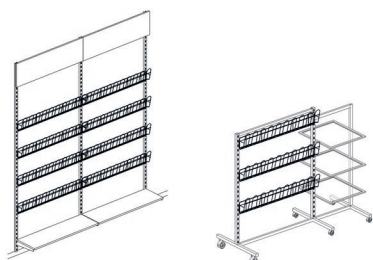

SPECYFIKACJA TECHNICZNA

WIDOK



WIDOK BOK

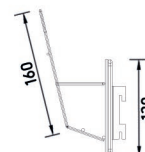

WIDOK FRONT

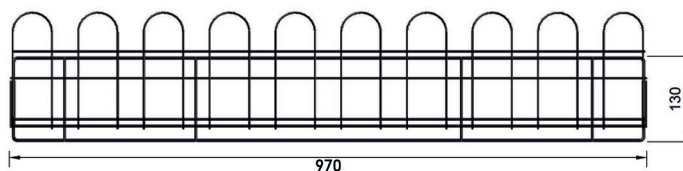

RAMIĘ KRÓTKIE NA PASKI I KRAWATY

kod produktu: R2-22P970



RAMIĘ KRÓTKIE NA PASKI I KRAWATY, DŁ. 970MM

WYMIARY [mm]	dł. 970
DOSTĘPNA KOLORYSTYKA	chrom galwaniczny czarny, biały, szary (chrom+klar) na zamówienie inne kolory z palety RAL
ZASTOSOWANY MATERIAŁ	owal 30x15mm druć Ø8mm

SPECYFIKACJA TECHNICZNA

WIDOK

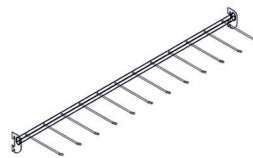

WIDOK BOK

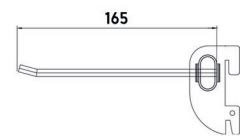

RZUT

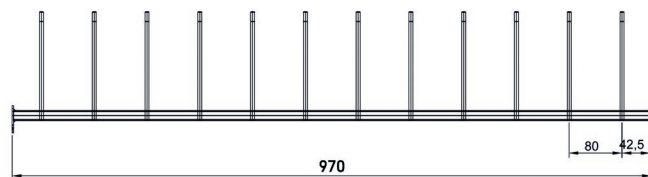

PROPOZYCJE ZASTOSOWANIA AKCESORIA

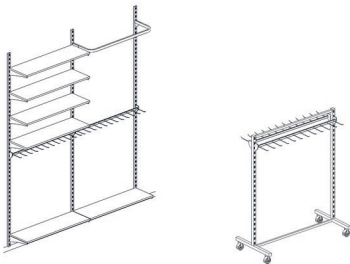

RAMIĘ ŚREDNIE NA PASKI I KRAWATY

kod produktu: R2-16P970



RAMIĘ ŚREDNIE NA PASKI I KRAWATY, DŁ. 970MM

WYMIARY [mm]	dł. 970
DOSTĘPNA KOLORYSTYKA	chrom galwaniczny czarny, biały, szary (chrom+klar) na zamówienie inne kolory z palety RAL
ZASTOSOWANY MATERIAŁ	owal 30x15mm druć Ø8mm

SPECYFIKACJA TECHNICZNA

WIDOK



WIDOK BOK

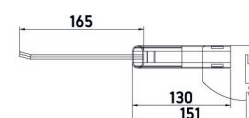

WIDOK FRONT

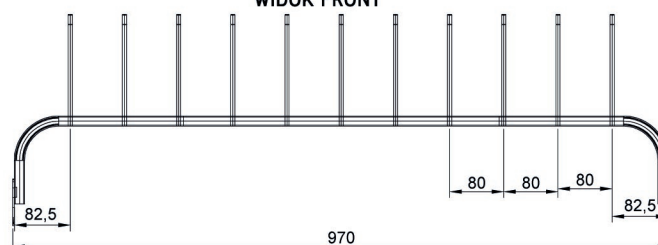

PROPOZYCJE ZASTOSOWANIA AKCESORIA

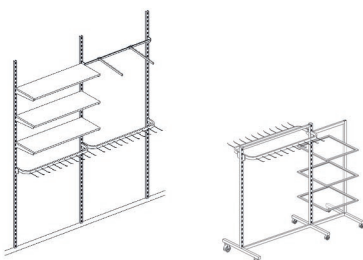

RAMIĘ DŁUGIE NA PASKI I KRAWATY

kod produktu: R2-24P970



RAMIĘ DŁUGIE NA PASKI I KRAWATY, DŁ.970MM

WYMIARY [mm]	dł. 970
DOSTĘPNA KOLORYSTYKA	czarny, biały, szary (chrom+klar) na zamówienie inne kolory z palety RAL
ZASTOSOWANY MATERIAŁ	owal 30x15mm druć Ø6mm

SPECYFIKACJA TECHNICZNA

PROPOZYCJE ZASTOSOWANIA AKCESORIA

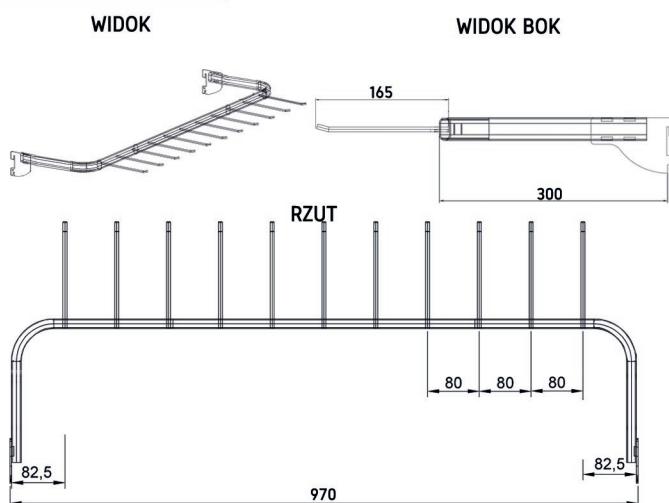

RAMIĘ Z 20 ZAWIESZKAMI NA SPODNIE

kod produktu: R2-16P970



RAMIĘ Z 20 ZAWIESZKAMI NA SPODNIE, DŁ.970MM

WYMIARY [mm]	dł. 970
DOSTĘPNA KOLORYSTYKA	chrom galwaniczny czarny, biały, szary (chrom+klar) na zamówienie inne kolory z palety RAL
ZASTOSOWANY MATERIAŁ	profil 30x20mm druć Ø8mm

SPECYFIKACJA TECHNICZNA

PROPOZYCJE ZASTOSOWANIA AKCESORIA

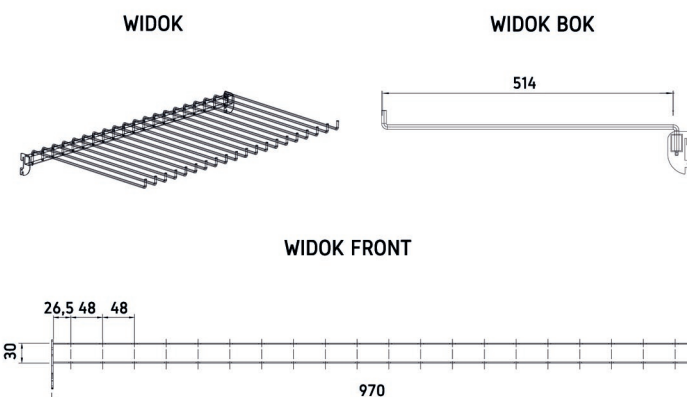

PÓŁKA NA BUTY REGULOWANA

kod produktu: R2-27P970



PÓŁKA NA BUTY REGULOWANA, DŁ. 970MM

WYMIARY [mm]	dł. 970
DOSTĘPNA KOLORYSTYKA	chrom galwaniczny
ZASTOSOWANY MATERIAŁ	blacha gr.2mm drut Ø5mm

SPECYFIKACJA TECHNICZNA

WIDOK

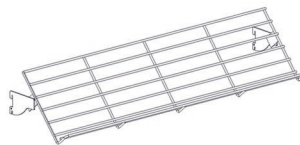

WIDOK BOK

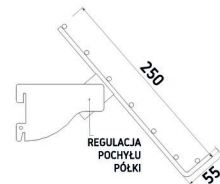

WIDOK FRONT

970

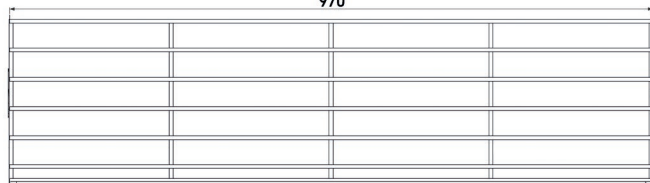

PROPOZYCJE ZASTOSOWANIA AKCESORIA

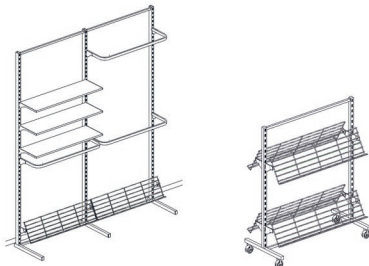

PÓŁKA NA BUTY ZYGZAK

kod produktu: R2-26P970



PÓŁKA NA BUTY ZYGZAK, DŁ. 970MM

WYMIARY [mm]	dł. 970
DOSTĘPNA KOLORYSTYKA	chrom galwaniczny
ZASTOSOWANY MATERIAŁ	blacha gr.2mm drut Ø5mm

SPECYFIKACJA TECHNICZNA

WIDOK

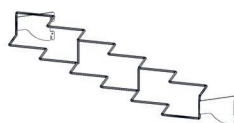

WIDOK BOK

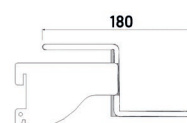

WIDOK FRONT

970

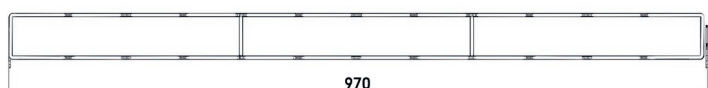

PROPOZYCJE ZASTOSOWANIA AKCESORIA

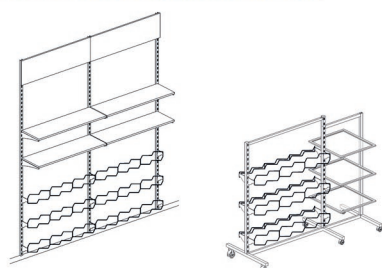

RAMIĘ NA OPASKI

kod produktu: R2-45P970



RAMIĘ NA OPASKI, DŁ.970MM

WYMIARY [mm]	dł.970
DOSTĘPNA KOLORYSTYKA	czarny, biały, szary (chrom+klar) na zamówienie inne kolory z palety RAL
ZASTOSOWANY MATERIAŁ	blacha 2,5mm

SPECYFIKACJA TECHNICZNA

WIDOK

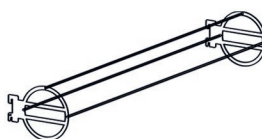

WIDOK BOK

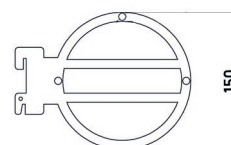

WIDOK FRONT

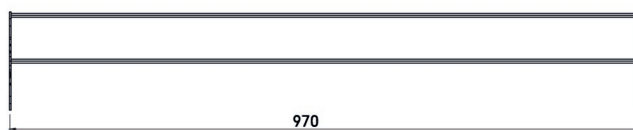

PROPOZYCJE ZASTOSOWANIA AKCESORIA

