



SYSTEMY
SKLEPOWE

SYSTEM UNDERCOVER

LISTWA PERFOROWANA UNDERCOVER



LISTWA PERFOROWANA UNDERCOVER, 1- LUB 2-RZĘDOWA, DŁ. 2400MM

WYMIARY [mm]	dł. 2400
DOSTĘPNA KOLORYSTYKA	aluminium (możliwość lakierowania na dowolny kolor z palety RAL)
ZASTOSOWANY MATERIAŁ	aluminium

ZASTOSOWANIE

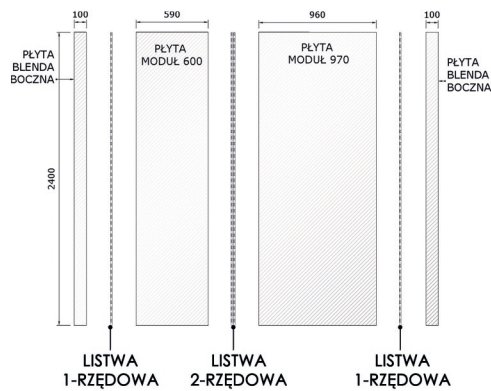

SPECYFIKACJA TECHNICZNA

LISTWA PERFOROWANA 1-RZĘDOWA

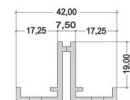

kod produktu: P02-08T1

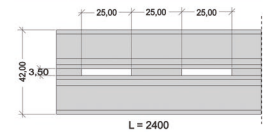

LISTWA PERFOROWANA 2-RZĘDOWA

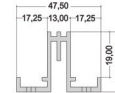

kod produktu: P02-08T2

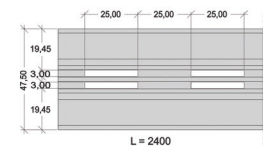

MOCOWANIE ŚCIENNE PŁYTY UNDERCOVER



MOCOWANIE ŚCIENNE PŁYTY UNDERCOVER

WYMIARY [mm]	50X72
DOSTĘPNA KOLORYSTYKA	aluminium
ZASTOSOWANY MATERIAŁ	aluminium

kod produktu: P02-09

ZASTOSOWANIE

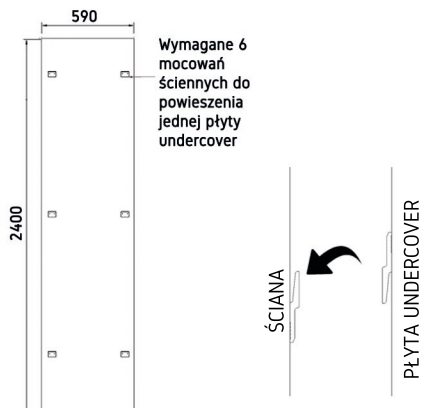

SPECYFIKACJA TECHNICZNA

WIDOK

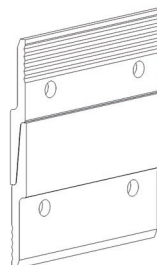

WIDOK BOK

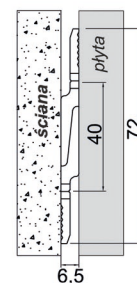

PŁYTY SYSTEMU UNDERCOVER



PŁYTY SYSTEMU UNDERCOVER, MOD970 LUB MOD600

WYMIARY [mm]	MOD 600 - wys.2400 x szer.592 MOD 970 - wys.2400 x szer.962 blenda boczna - wys 2400 x szer.100*
DOSTĘPNA KOLORYSTYKA	czarny, biały, popiel na zamówienie inne dekory dostępne w katalogach Egger oraz Kronospan
ZASTOSOWANY MATERIAŁ	plyta gr.18mm

*możliwość docięcia płyty na dowolny wymiar

ZASTOSOWANIE

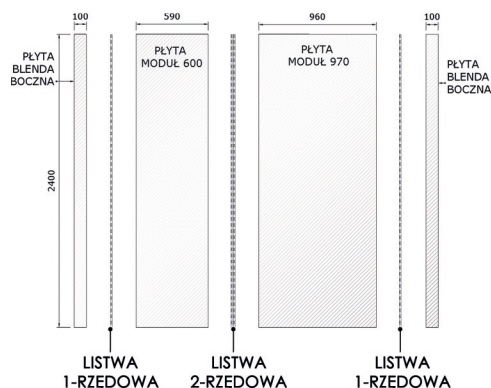

SPECYFIKACJA TECHNICZNA

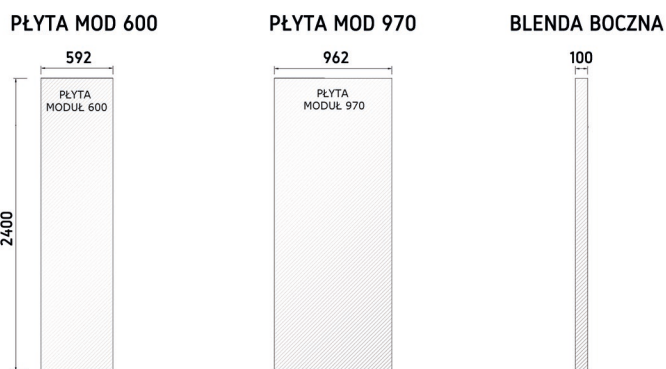

RAMIĘ KRÓTKIE

kod produktu: R5-18P600



RAMIĘ KRÓTKIE UNDERCOVER, DŁ.600MM LUB 970MM

WYMIARY [mm]	dł. 600 lub 970
DOSTĘPNA KOLORYSTYKA	chrom galwaniczny stal nierdzewna szlif/poler na zamówienie wszystkie kolory z palety RAL
ZASTOSOWANY MATERIAŁ	profil 20x10mm

SPECYFIKACJA TECHNICZNA

PROPOZYCJE ZASTOSOWANIA AKCESORIA

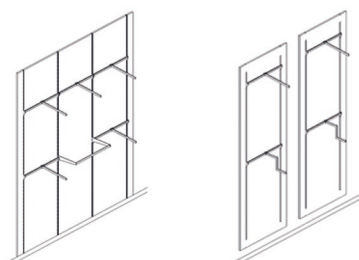

WIDOK



WIDOK BOK



WIDOK FRONT



RAMIĘ DŁUGIE PEŁNA RAMKA

kod produktu: R5-17P



RAMIĘ DŁUGIE PEŁNA RAMKA UNDERCOVER, DŁ. 600MM LUB 970MM

WYMIARY [mm]	dł. 600 lub 970
DOSTĘPNA KOLORYSTYKA	chrom galwaniczny stal nierdzewna szlif/poler na zamówienie wszystkie kolory z palety RAL
ZASTOSOWANY MATERIAŁ	profil 20x10mm lub 25x10mm (dla modułu 970)

SPECYFIKACJA TECHNICZNA

PROPOZYCJE ZASTOSOWANIA AKCESORIA

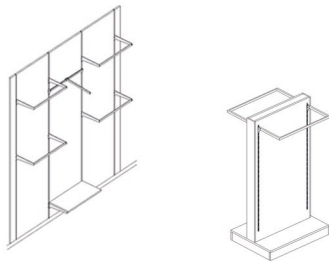

WIDOK

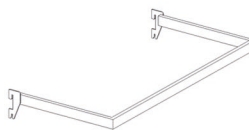

WIDOK BOK

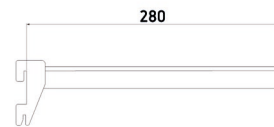

RZUT

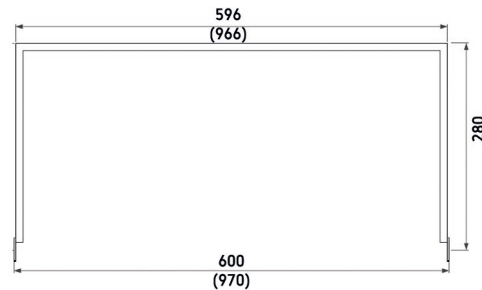

RAMIĘ DŁUGIE

kod produktu: R5-19P



RAMIĘ DŁUGIE UNDERCOVER, DŁ. 600MM

WYMIARY [mm]	dł. 600
DOSTĘPNA KOLORYSTYKA	chrom galwaniczny stal nierdzewna szlif/poler na zamówienie wszystkie kolory z palety RAL
ZASTOSOWANY MATERIAŁ	profil 20x10mm

SPECYFIKACJA TECHNICZNA

PROPOZYCJE ZASTOSOWANIA AKCESORIA

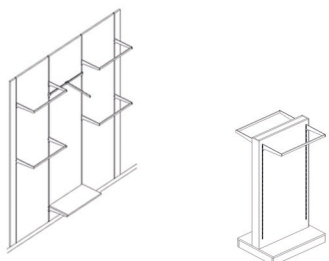

WIDOK

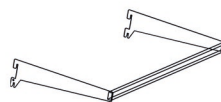

WIDOK BOK

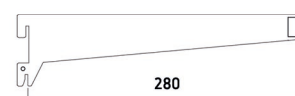

WIDOK FRONT

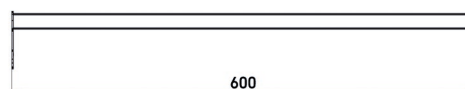

ZAWIESZKA POZIOMA Z 1.BOLCEM NA RAMIĘ KRÓTKIE

kod produktu: Z2-16Y300



ZAWIESZKA POZIOMA Z 1.BOLCEM NA RAMIĘ KRÓTKIE, DŁ.300MM

WYMIARY [mm]	dł. 300
DOSTĘPNA KOLORYSTYKA	chrom galwaniczny stal nierdzewna szlif/poler na zamówienie wszystkie kolory z palety RAL
ZASTOSOWANY MATERIAŁ	profil 20x10mm

SPECYFIKACJA TECHNICZNA

WIDOK

WIDOK BOK

PROPOZYCJE ZASTOSOWANIA AKCESORIA

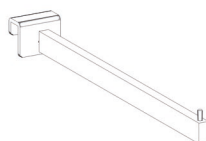
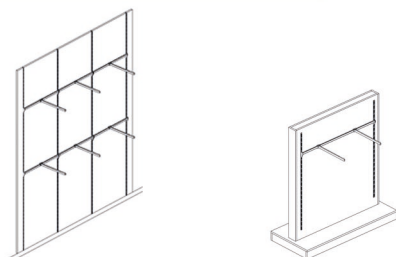

ZAWIESZKA W9 SKOŚNA NA RAMIĘ KRÓTKIE

kod produktu: Z2-17Y9



ZAWIESZKA W9 SKOŚNA NA RAMIĘ KRÓTKIE, DŁ.420MM

WYMIARY [mm]	dł.420
DOSTĘPNA KOLORYSTYKA	chrom galwaniczny stal nierdzewna szlif/poler na zamówienie wszystkie kolory z palety RAL
ZASTOSOWANY MATERIAŁ	profil 20x10mm

SPECYFIKACJA TECHNICZNA

WIDOK

WIDOK BOK

PROPOZYCJE ZASTOSOWANIA AKCESORIA

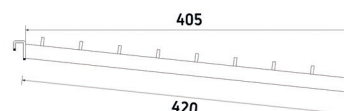
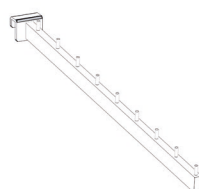
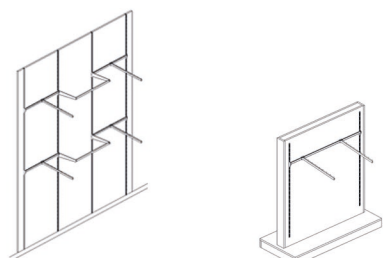

ZAWIESZKA Z DRUTU NA RAMIĘ KRÓTKIE

kod produktu: Z2-39Y-1



ZAWIESZKA Z DRUTU NA RAMIĘ KRÓTKIE, DŁ. 200MM LUB 300MM

WYMIARY [mm]	dł. 200 lub 300
DOSTĘPNA KOLORYSTYKA	chrom galwaniczny na zamówienie wszystkie kolory z palety RAL
ZASTOSOWANY MATERIAŁ	drut \varnothing 6mm

SPECYFIKACJA TECHNICZNA

WIDOK

WIDOK BOK

PROPOZYCJE ZASTOSOWANIA AKCESORIA

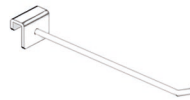
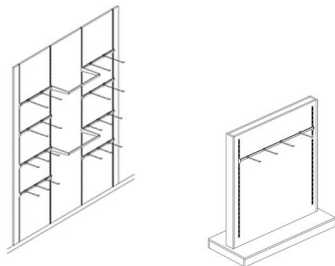

ZAWIESZKA K9 NA RAMIĘ KRÓTKIE

kod produktu: Z2-39Y350



ZAWIESZKA K9 NA RAMIĘ KRÓTKIE, DŁ. 350MM

WYMIARY [mm]	dł. 350
DOSTĘPNA KOLORYSTYKA	chrom galwaniczny na zamówienie wszystkie kolory z palety RAL
ZASTOSOWANY MATERIAŁ	pręt \varnothing 6mm

SPECYFIKACJA TECHNICZNA

WIDOK

WIDOK BOK

PROPOZYCJE ZASTOSOWANIA AKCESORIA

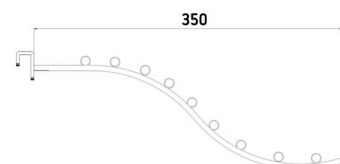
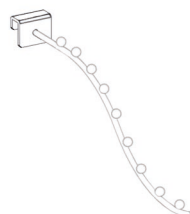
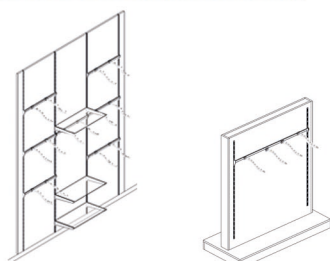

ZAWIESZKA ŁUKOWA K8 NA RAMIĘ KRÓTKIE

kod produktu: R5-24

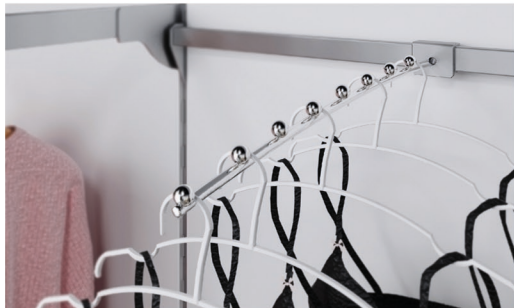

ZAWIESZKA ŁUKOWA K8 NA RAMIĘ KRÓTKIE, DŁ.310MM

WYMIARY [mm]	dł.310
DOSTĘPNA KOLORYSTYKA	chrom galwaniczny na zamówienie wszystkie kolory z palety RAL
ZASTOSOWANY MATERIAŁ	pręt Ø6mm

SPECYFIKACJA TECHNICZNA

WIDOK

WIDOK BOK

PROPOZYCJE ZASTOSOWANIA AKCESORIA

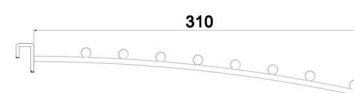
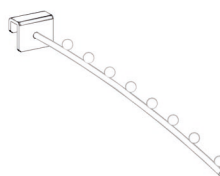
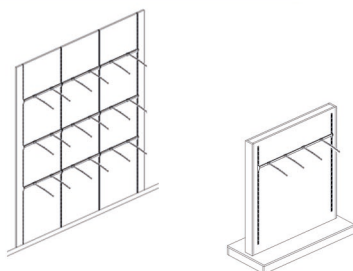

ZAWIESZKA Z NA RAMIĘ KRÓTKIE

kod produktu: Z2-66Y



ZAWIESZKA Z NA RAMIĘ KRÓTKIE, DŁ.300MM

WYMIARY [mm]	dł.300
DOSTĘPNA KOLORYSTYKA	chrom galwaniczny stal nierdzewna szlif/poler na zamówienie wszystkie kolory z palety RAL
ZASTOSOWANY MATERIAŁ	profil 20x10mm

SPECYFIKACJA TECHNICZNA

WIDOK

WIDOK BOK

PROPOZYCJE ZASTOSOWANIA AKCESORIA

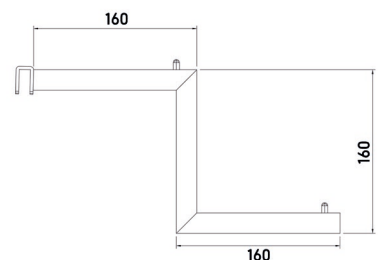
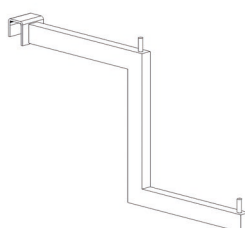
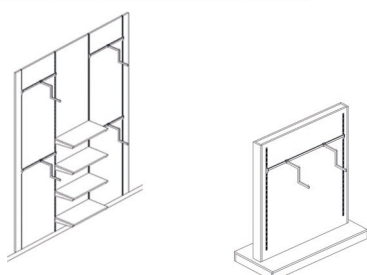

WSPORNIK PÓŁKI T W LISTWĘ 1-RZĘDOWĄ

kod produktu: R5-24



WSPORNIK PÓŁKI T W LISTWĘ 1-RZĘDOWĄ, WYM.250x350MM

WYMIARY [mm]	250x350
DOSTĘPNA KOLORYSTYKA	chrom galwaniczny stal nierdzewna szlif/poler na zamówienie wszystkie kolory z palety RAL
ZASTOSOWANY MATERIAŁ	profil 20x10mm

SPECYFIKACJA TECHNICZNA

WIDOK

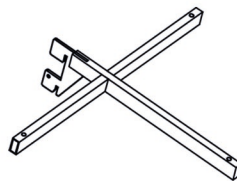

WIDOK BOK

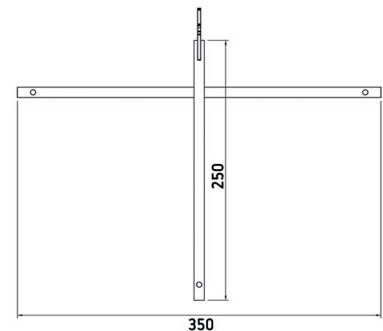

PROPOZYCJE ZASTOSOWANIA AKCESORIA

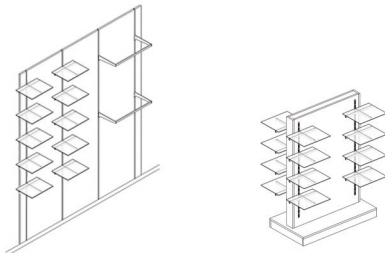

ZAWIESZKA W9 SKOŚNA W LISTWĘ 1-RZĘDOWĄ

kod produktu: Z2-66Y



ZAWIESZKA W9 SKOŚNA W LISTWĘ 1-RZĘDOWĄ, Dł.420MM

WYMIARY [mm]	dł.420
DOSTĘPNA KOLORYSTYKA	chrom galwaniczny stal nierdzewna szlif/poler na zamówienie wszystkie kolory z palety RAL
ZASTOSOWANY MATERIAŁ	profil 20x10mm

SPECYFIKACJA TECHNICZNA

WIDOK

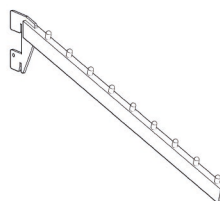

WIDOK BOK

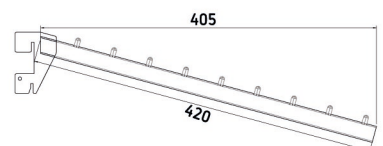

PROPOZYCJE ZASTOSOWANIA AKCESORIA

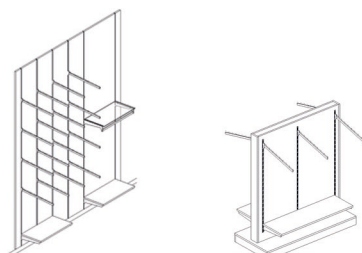

ZAWIESZKA K9 W LISTWĘ 1-RZĘDOWĄ

kod produktu: Z2-41350

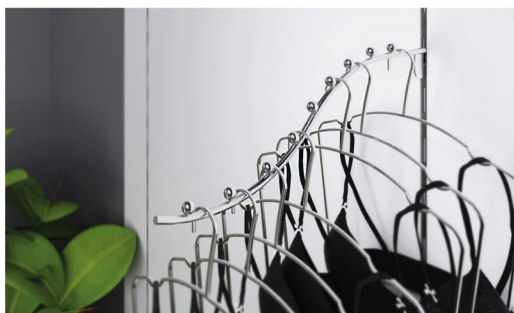

ZAWIESZKA K9 W LISTWĘ 1-RZĘDOWĄ, DŁ.350MM

WYMIARY [mm]	dł.350
DOSTĘPNA KOLORYSTYKA	chrom galwaniczny na zamówienie wszystkie kolory z palety RAL
ZASTOSOWANY MATERIAŁ	pręt \varnothing 6mm

SPECYFIKACJA TECHNICZNA

WIDOK

WIDOK BOK

PROPOZYCJE ZASTOSOWANIA AKCESORIA

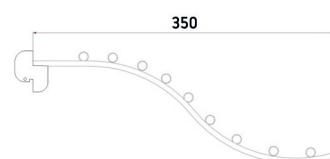
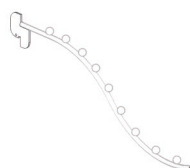
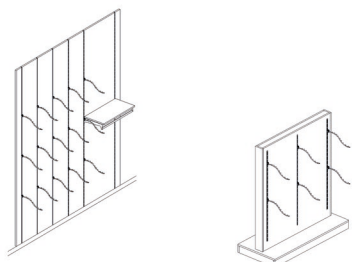

ZAWIESZKA POZIOMA Z 1.BOLCEM W LISTWĘ 1-RZĘDOWĄ

kod produktu: Z2-43300



ZAWIESZKA POZIOMA Z 1.BOLCEM W LISTWĘ 1-RZĘDOWĄ, DŁ.300MM

WYMIARY [mm]	dł.300
DOSTĘPNA KOLORYSTYKA	chrom galwaniczny stal nierdzewna szlif/poler na zamówienie wszystkie kolory z palety RAL
ZASTOSOWANY MATERIAŁ	profil 20x10mm

SPECYFIKACJA TECHNICZNA

WIDOK

WIDOK BOK

PROPOZYCJE ZASTOSOWANIA AKCESORIA

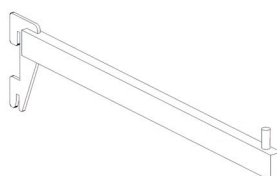
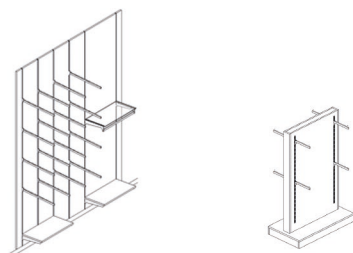

WSPORNIK PÓŁKI (KPL)

kod produktu: F02-49P



WSPORNIK PÓŁKI (KPL), DŁ.260MM LUB 390MM

WYMIARY [mm]	dł. 260 lub 390
DOSTĘPNA KOLORYSTYKA	chrom galwaniczny stal nierdzewna szlif/poler na zamówienie wszystkie kolory z palety RAL
ZASTOSOWANY MATERIAŁ	blacha gr.2mm <small>*możliwość zamontowania półki szklanej przy użyciu dodatkowych przyssawek</small>

SPECYFIKACJA TECHNICZNA

WIDOK

WIDOK BOK

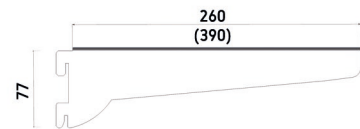
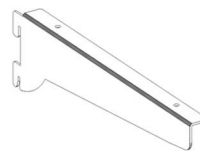

PROPOZYCJE ZASTOSOWANIA AKCESORIA

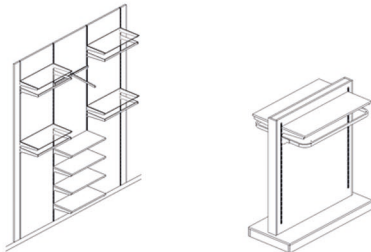

RAMIĘ DŁUGIE POD PÓŁKĘ

kod produktu: RP-23



RAMIĘ DŁUGIE POD PÓŁKĘ, DŁ.600MM

WYMIARY [mm]	dł. 600
DOSTĘPNA KOLORYSTYKA	chrom galwaniczny stal nierdzewna szlif/poler na zamówienie wszystkie kolory z palety RAL
ZASTOSOWANY MATERIAŁ	blacha 2,5mm profil 20x10mm <small>*możliwość zamontowania półki szklanej przy użyciu dodatkowych przyssawek</small>

SPECYFIKACJA TECHNICZNA

WIDOK

WIDOK BOK

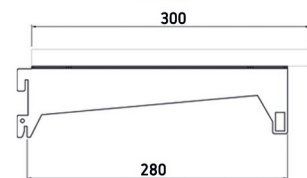

WIDOK FRONT

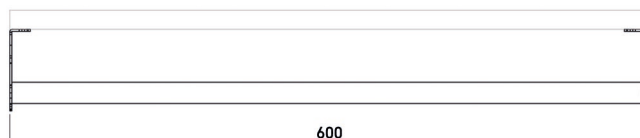

PROPOZYCJE ZASTOSOWANIA AKCESORIA

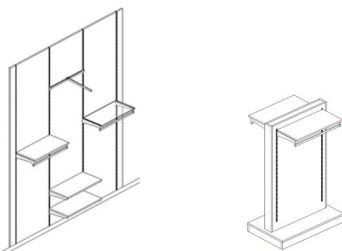

PÓŁKA Z PŁYTY LAMINOWANEJ

kod produktu: R-20F



PÓŁKA Z PŁYTY LAMINOWANEJ

WYMIARY [mm]	975x400* 605x400*
DOSTĘPNA KOLORYSTYKA	czarny, biały, popiel na zamówienie inne dekory dostępne w katalogach Egger oraz Kronospan
ZASTOSOWANY MATERIAŁ	plyta gr.18mm lub 36mm

*możliwość docięcia półki na dowolny wymiar

SPECYFIKACJA TECHNICZNA

WIDOK

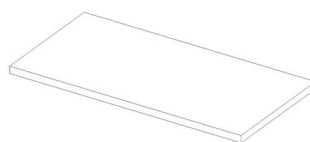

WIDOK BOK

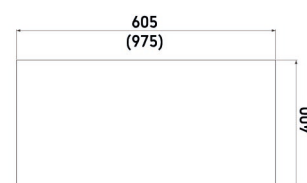

PROPOZYCJE ZASTOSOWANIA AKCESORIA

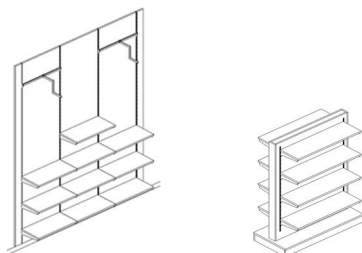

PÓŁKA SZKLANA



PÓŁKA SZKLANA

WYMIARY [mm]	600x400/300*
DOSTĘPNA KOLORYSTYKA	szkło przezroczyste
ZASTOSOWANY MATERIAŁ	szkło hartowane gr. 5-8mm

*możliwość docięcia półki na dowolny wymiar

SPECYFIKACJA TECHNICZNA

WIDOK

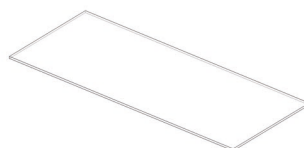

WIDOK BOK

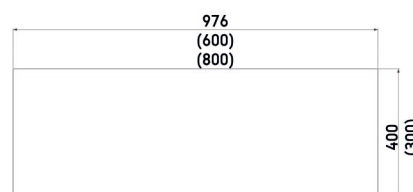

PROPOZYCJE ZASTOSOWANIA AKCESORIA

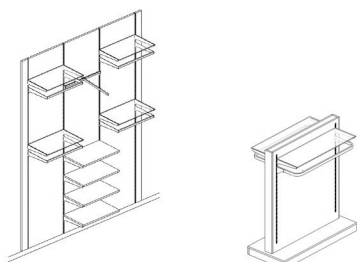

WIESZAK Z LISTWAMI UNDERCOVER

kod produktu: W5-55



WIESZAK Z LISTWAMI UNDERCOVER

WYMIARY [mm]	1200x650x1490h
DOSTĘPNA KOLORYSTYKA	czarny, biały, popiel na zamówienie inne dekory dostępne w katalogach Egger oraz Kronospan
ZASTOSOWANY MATERIAŁ	płyta gr.18mm

SPECYFIKACJA TECHNICZNA

WIDOK FRONT

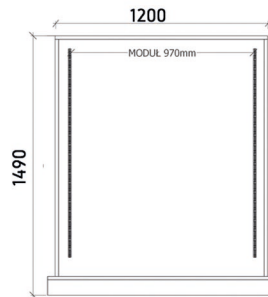

WIDOK BOK

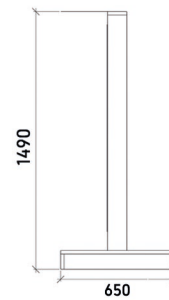

PROPOZYCJE ZASTOSOWANIA AKCESORIA

